



Прайс-лист на оборудование

ТЕСС-Инжиниринг



По вопросам продаж и поддержки обращайтесь:

Архангельск (8182)63-90-72
Астана +7(7172)727-132
Белгород (4722)40-23-64
Брянск (4832)59-03-52
Владивосток (423)249-28-31
Волгоград (844)278-03-48
Вологда (8172)26-41-59
Воронеж (473)204-51-73
Екатеринбург (343)384-55-89
Иваново (4932)77-34-06
Ижевск (3412)26-03-58
Казань (843)206-01-48

Калининград (4012)72-03-81
Калуга (4842)92-23-67
Кемерово (3842)65-04-62
Киров (8332)68-02-04
Краснодар (861)203-40-90
Красноярск (391)204-63-61
Курск (4712)77-13-04
Липецк (4742)52-20-81
Магнитогорск (3519)55-03-13
Москва (495)268-04-70
Мурманск (8152)59-64-93
Набережные Челны (8552)20-53-41

Нижний Новгород (831)429-08-12
Новокузнецк (3843)20-46-81
Новосибирск (383)227-86-73
Орел (4862)44-53-42
Оренбург (3532)37-68-04
Пенза (8412)22-31-16
Пермь (342)205-81-47
Ростов-на-Дону (863)308-18-15
Рязань (4912)46-61-64
Самара (846)206-03-16
Санкт-Петербург (812)309-46-40
Саратов (845)249-38-78

Смоленск (4812)29-41-54
Сочи (862)225-72-31
Ставрополь (8652)20-65-13
Тверь (4822)63-31-35
Томск (3822)98-41-53
Тула (4872)74-02-29
Тюмень (3452)66-21-18
Ульяновск (8422)24-23-59
Уфа (347)229-48-12
Челябинск (351)202-03-61
Череповец (8202)49-02-64
Ярославль (4852)69-52-93

Цены указаны без НДС

1 Февраля 2019



УЛЬТРАЗВУКОВОЙ Теплосчетчик СТУ-1 М2

Двухканальный 33 660

Штатные опции:

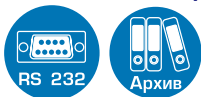

Опции под заказ:



УЛЬТРАЗВУКОВОЙ Расходомер УРЖ2КМ М2

Одноканальный 20 400

Двухканальный 25 700

Штатные опции:



Опции под заказ:

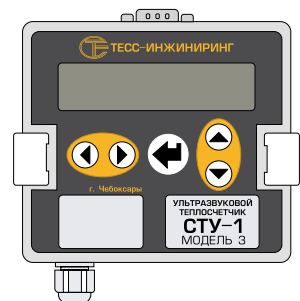

УЛЬТРАЗВУКОВОЙ Теплосчетчик СТУ-1 М3

Двухканальный 31 100

Четырехканальный 33 200

Штатные опции:



Опции под заказ:

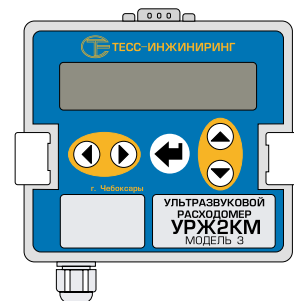

УЛЬТРАЗВУКОВОЙ Расходомер УРЖ2КМ М3

Двухканальный 24 600

Четырехканальный 28 000

Штатные опции:

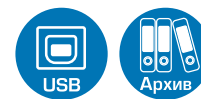

Опции под заказ:



ОПЦИИ

	Токовый выход	5 100		Интерфейс USB	3 260		Архив	6 530
	Интерфейс RS485	2 050		Сервер Ethernet	3 770		Автономное питание	5 100
	Интерфейс RS232	2 050						

УСЛУГИ

	Калибровка на проливной установке (от ДУ15 до ДУ100)	9 200
	Поверка ультразвукового прибора	3 400
	Поверка ультразвукового прибора с калибровкой на проливной установке	12 600



Цены указаны без НДС

Комплектующие для измерительного участка













	Комплект ультразвуковых датчиков ПЭП 3-25 (ПЭП 3-1)	7 200
	Комплект ультразвуковых датчиков ПЭП 3-35	7 900
	Комплект ультразвуковых датчиков ПЭП 3-50	8 600
	Комплект ультразвуковых датчиков ПЭП 3-65	9 100
	Комплект ультразвуковых датчиков ПЭП 3-65 с держателями для УСД-300	20 900
	Комплект ультразвуковых датчиков ПЭП 3-4 IP65	7 200
	Комплект ультразвуковых датчиков ПЭП 6-20 (ПЭП 6-1)	7 200
	Комплект ультразвуковых датчиков ПЭП 3-25 IP68 кабель от 5м	от 8 200
	Комплект ультразвуковых датчиков ПЭП 3-35 IP68 кабель от 5м	от 8 700
	Комплект ультразвуковых датчиков ПЭП помехозащищенные ПП-200-тип 204-1,5МГц	8 900
	Комплект ультразвуковых датчиков ПЭП помехозащищенные ПП-200-тип 212Н-1,5МГц	10 700
	Съемник ультразвуковых датчиков под давлением - УСД-300	25 000
	Бобышка с гайкой и прокладкой для ПЭП, комплект	2 500
	Усилитель на 6 ДБ (x2) с гальванической развязкой для ПЭП-3 и ПЭП-6	2 000





Цены указаны без НДС

Комплектующие для ультразвукового прибора

	Комплект термометров платиновых (КТСБ, КТСП-Н, КТПТР, ТСП-К) L=60	3 100
	Комплект термометров платиновых (КТСБ, КТСП-Н, КТПТР, ТСП-К) L=80	3 400
	Гильзы для преобразователей температуры, 2шт.	1 400
	Датчик избыточного давления ДДМ-03Т	4 100
	Двухканальный блок питания ТЕСС 075 2-4	1 000
	Кабель РК 50-2-11, парный 1м x 2	47
	Кабель КММ (КСПВГ) 4x0,35, парный 1м x 2	80
	GSM/GPRS – модем	7 900
	Поддержка GPRS/SMTF для теплосчетчика СТУ-1 (программа)	7 600
	Преобразователь Ethernet / RS232 / RS485 с блоком питания	7 600
	Преобразователь USB – RS232 / RS485	1 400
	Кабель USB – RS232	1 100





Цены указаны без НДС

Ультразвуковые преобразователи расхода (УПР)



- Цена на УПР (фланцевое исполнение) указана с КМЧ;
- Все УПР комплектуются датчиками типа ПЭП-3 или ПЭП-6
- Измерительный участок диаметром выше 250 мм могут быть оснащены специальными ультразвуковыми датчиками для их смены под давлением – УСД300;
- Коэффициент для расчета цены на трубы с расчетным давлением 2,5 МПа равняется стоимости исполнения 1,6 МПа, помноженной на коэффициент 1,6;
- Срок изготовления 1-2 недели.

КМЧ – КОМПЛЕКТ МОНТАЖНЫХ ЧАСТЕЙ



2 ответных фланца

2 прокладки

болты и гайки

Измерительные участки изготавливаются из:

Углеродистой нелегированной стали (Черная сталь) – **Сталь 20, 09Г2С, 171ГС**

Коррозионно-стойкой стали (нержавеющая сталь) – **12Х18Н10Т**

Фланцы, болты, гайки изготавливаются из черной стали

РЕЗЬБОВОЕ ИСПОЛНЕНИЕ

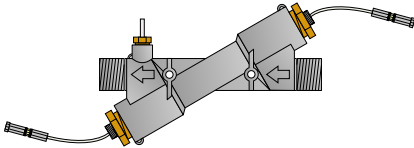

X-образная из нержавеющей стали ДУ=15 мм 6 300

X-образная из нержавеющей стали ДУ=20 мм 6 300

U-образная из нержавеющей стали ДУ=15 мм 7 850

U-образная из нержавеющей стали ДУ=20 мм 7 950

U-образная из нержавеющей стали ДУ=25 мм 8 100

U-образная из нержавеющей стали ДУ=32 мм 8 200

U-образная из нержавеющей стали ДУ=40 мм 8 400

РЕЗЬБОВОЕ ИСПОЛНЕНИЕ

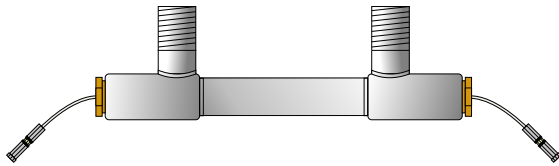

U-образная из нержавеющей стали ДУ=15 мм 8 100

U-образная из нержавеющей стали ДУ=20 мм 9 600

U-образная из нержавеющей стали ДУ=25 мм 9 700

U-образная из нержавеющей стали ДУ=32 мм 9 800

U-образная из нержавеющей стали ДУ=40 мм 9 900

U-образная из нержавеющей стали ДУ=50 мм 10 600

ФЛАНЦЕВОЕ ИСПОЛНЕНИЕ

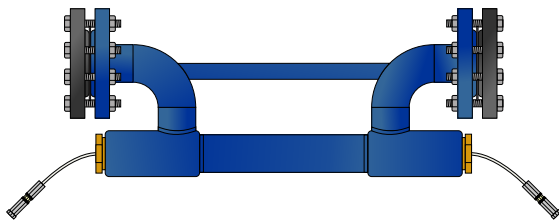

ФЛАНЦЕВОЕ ИСПОЛНЕНИЕ

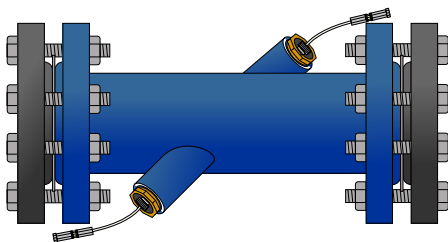

	ЧЕРНЫЙ МЕТАЛЛ	НЕРЖАВЕЮЩИЙ МЕТАЛЛ
--	---------------	--------------------

Полнопроходная ДУ=32 мм 6 000 7 500

Полнопроходная ДУ=40 мм 6 500 7 800

Полнопроходная ДУ=50 мм 6 900 9 500

Полнопроходная ДУ=65 мм 7 300 10 000

Полнопроходная ДУ=80 мм 7 800 11 400

Полнопроходная ДУ=100 мм 9 500 12 600

Полнопроходная ДУ=150 мм 19 400 27 600

Полнопроходная ДУ=200 мм 27 700 39 000





Цены указаны без НДС

1 Февраль 2019

Ультразвуковые преобразователи расхода (УПР)

ФЛАНЦЕВОЕ ИСПОЛНЕНИЕ ИЗ ЧЕРНОЙ СТАЛИ

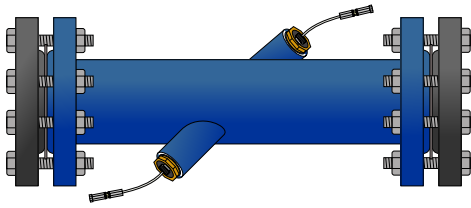

Цена на УПР с монтажом датчиков по диаметру или по хорде

Полнопроходная ДУ=250 мм	61 800
Полнопроходная ДУ=300 мм	68 900
Полнопроходная ДУ=350 мм	91 400
Полнопроходная ДУ=400 мм	103 500
Полнопроходная ДУ=500 мм	136 700
Полнопроходная ДУ=600 мм	214 800
Полнопроходная ДУ=700 мм	249 800
Полнопроходная ДУ=800 мм	286 200
Полнопроходная ДУ=1000 мм	554 500
Полнопроходная ДУ=1200 мм	682 800

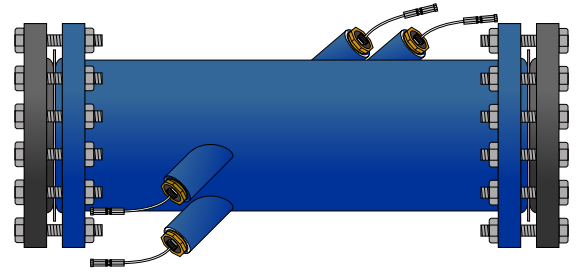

Цена на УПР с монтажом датчиков по двум хордам (два луча)

Полнопроходная ДУ=250 мм	86 900
Полнопроходная ДУ=300 мм	97 500
Полнопроходная ДУ=350 мм	130 600
Полнопроходная ДУ=400 мм	147 300
Полнопроходная ДУ=500 мм	196 000
Полнопроходная ДУ=600 мм	306 300
Полнопроходная ДУ=700 мм	359 700
Полнопроходная ДУ=800 мм	412 100
Полнопроходная ДУ=1000 мм	801 700
Полнопроходная ДУ=1200 мм	869 000

ИСПОЛНЕНИЕ ПОД СВАРКУ ИЗ ЧЕРНОЙ СТАЛИ

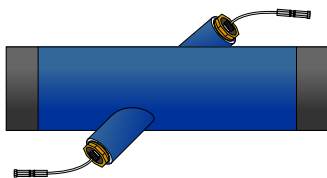

Цена на УПР с монтажом датчиков по диаметру или по хорде

Полнопроходная ДУ=250 мм	50 000
Полнопроходная ДУ=300 мм	55 800
Полнопроходная ДУ=350 мм	71 300
Полнопроходная ДУ=400 мм	80 800
Полнопроходная ДУ=500 мм	103 300
Полнопроходная ДУ=600 мм	155 600
Полнопроходная ДУ=700 мм	180 500
Полнопроходная ДУ=800 мм	202 000
Полнопроходная ДУ=1000 мм	386 600
Полнопроходная ДУ=1200 мм	454 000

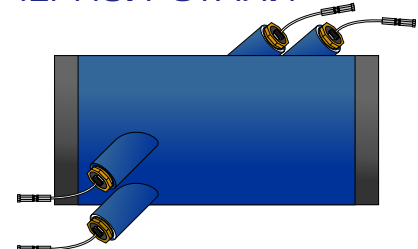

Цена на УПР с монтажом датчиков по двум хордам (два луча)

Полнопроходная ДУ=250 мм	65 600
Полнопроходная ДУ=300 мм	78 500
Полнопроходная ДУ=350 мм	99 900
Полнопроходная ДУ=400 мм	114 000
Полнопроходная ДУ=500 мм	147 300
Полнопроходная ДУ=600 мм	223 400
Полнопроходная ДУ=700 мм	261 100
Полнопроходная ДУ=800 мм	291 000
Полнопроходная ДУ=1000 мм	508 300
Полнопроходная ДУ=1200 мм	654 300





Цены указаны без НДС

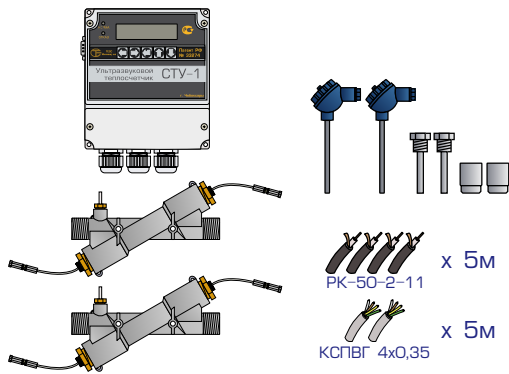

Комплект Теплосчетчиков СТУ-1 Модель 2 (X-образный резьбовой)

Комплект СТУ-1 Модель 2 ДУ=15 мм 51 630

Комплект СТУ-1 Модель 2 ДУ=20 мм 51 630

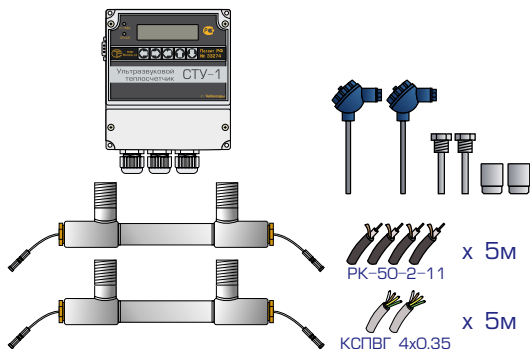

Комплект Теплосчетчиков СТУ-1 Модель 2 (U-образный резьбовой)

Комплект СТУ-1 Модель 2 ДУ=15 мм 54 730

Комплект СТУ-1 Модель 2 ДУ=20 мм 54 930

Комплект СТУ-1 Модель 2 ДУ=25 мм 55 230

Комплект СТУ-1 Модель 2 ДУ=32 мм 55 430

Комплект СТУ-1 Модель 2 ДУ=40 мм 55 830

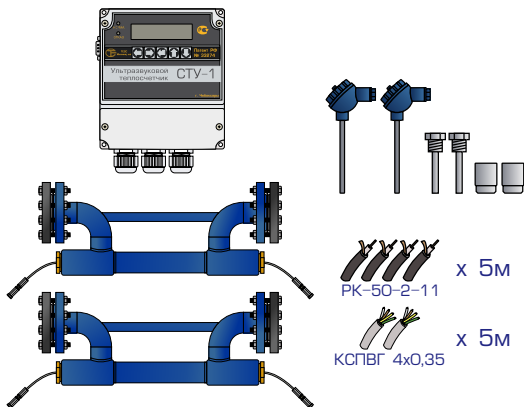

Комплект Теплосчетчиков СТУ-1 Модель 2 (U-образный фланцевый)

Комплект СТУ-1 Модель 2 ДУ=15 мм 55 230

Комплект СТУ-1 Модель 2 ДУ=20 мм 58 230

Комплект СТУ-1 Модель 2 ДУ=25 мм 58 430

Комплект СТУ-1 Модель 2 ДУ=32 мм 58 630

Комплект СТУ-1 Модель 2 ДУ=40 мм 58 830

Комплект СТУ-1 Модель 2 ДУ=50 мм 60 530

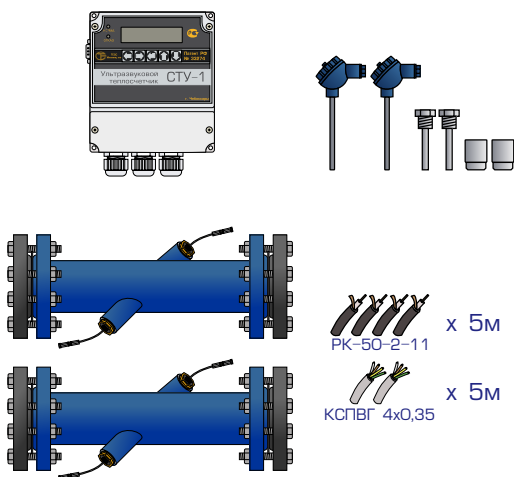

Комплект Теплосчетчиков СТУ-1 Модель 2 (прямолинейный)

	ЧЕРНЫЙ МЕТАЛЛ	НЕРЖАВЕЮЩИЙ МЕТАЛЛ
Комплект СТУ-1 Модель 2 ДУ=32 мм	51 030	54 030
Комплект СТУ-1 Модель 2 ДУ=40 мм	52 030	54 930
Комплект СТУ-1 Модель 2 ДУ=50 мм	53 130	58 330
Комплект СТУ-1 Модель 2 ДУ=65 мм	53 930	59 330
Комплект СТУ-1 Модель 2 ДУ=80 мм	54 930	62 130
Комплект СТУ-1 Модель 2 ДУ=100 мм	58 330	64 530
Комплект СТУ-1 Модель 2 ДУ=150 мм	78 130	94 530
Комплект СТУ-1 Модель 2 ДУ=200 мм	94 730	117 330

* Цена на комплект выше 200 мм по запросу



Цены указаны без НДС

1 Февраль 2019

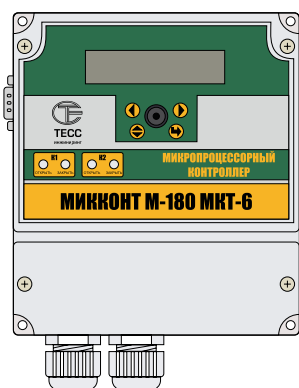

Погодный регулятор САРТЭГ (ДВУХ КОНТУРНЫЙ) Комплект

35 200

Электронный блок Микконт М-180 МКТ-6	15 800
Датчики температуры типа DS18B20 (Комплект)	4 600
Датчик температуры типа DS18B20 (Уличный)	1 020
Щит электроуправления с DIN-рейками в сборе с клеммными колодками и индикаторами	7 650



Погодный регулятор САРТЭГ (ОДИН КОНТУР) Комплект

24 300

Электронный блок Микконт М-180 МКТ-4	9 700
Датчики температуры типа DS18B20 (Комплект)	4 600
Датчик температуры типа DS18B20 (Уличный)	1 020
Щит электроуправления с DIN-рейками в сборе с клеммными колодками и индикаторами	7 650

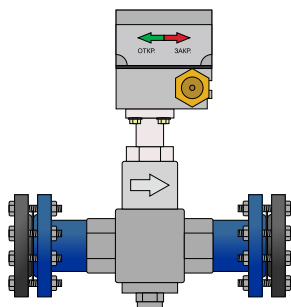

Клапан регулирующий, исполнительный механизм + привод электрический типа SA 0003, HQ-006, M30F

КРДС-50 (, угловой КРДС – 143М (Ду=40)	38 000
КРДС-50 (, угловой КРДС – 143М (Ду=50)	47 700
Ду=50 затвор поворотный межфланцевый, 1 шт.	30 000
Ду=40 затвор поворотный межфланцевый, 1 шт.	30 000

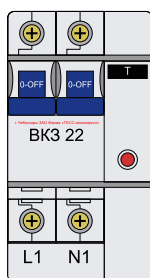

БК3-22 10-25А Исп. 1 (защита по ID, UN)	714
БК3-22 10-25А Исп. 3 (защита по ID и Uоткл, Аоткл)	770
БК3-22 31,5-63А Исп. 1 (защита по ID, UN)	775
БК3-22 31,5-63А Исп. 3 (защита по ID и Uоткл, Аоткл)	821

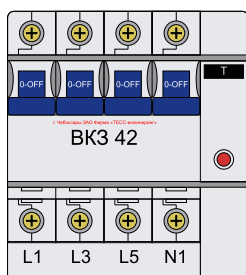

БК3-42 10-25А Исп. 1 (защита по ID, UN)	1 357
БК3-42 10-25А Исп. 3 (защита по ID и Uоткл, Аоткл)	1 428
БК3-42 31,5-63А Исп. 1 (защита по ID, UN)	1 448
БК3-42 31,5-63А Исп. 3 (защита по ID и Uоткл, Аоткл)	1 530